

# GROSPERRIN S.A.

Zi de la louvière  
14 route de besançon  
25480 PIREY

Telephone 03-81-50-21-67  
Fax : 03-81-53-41-96  
Mail : Contact@grosperin.com

ACCESSOIRES POUR  
FERMETURES DU BATIMENT

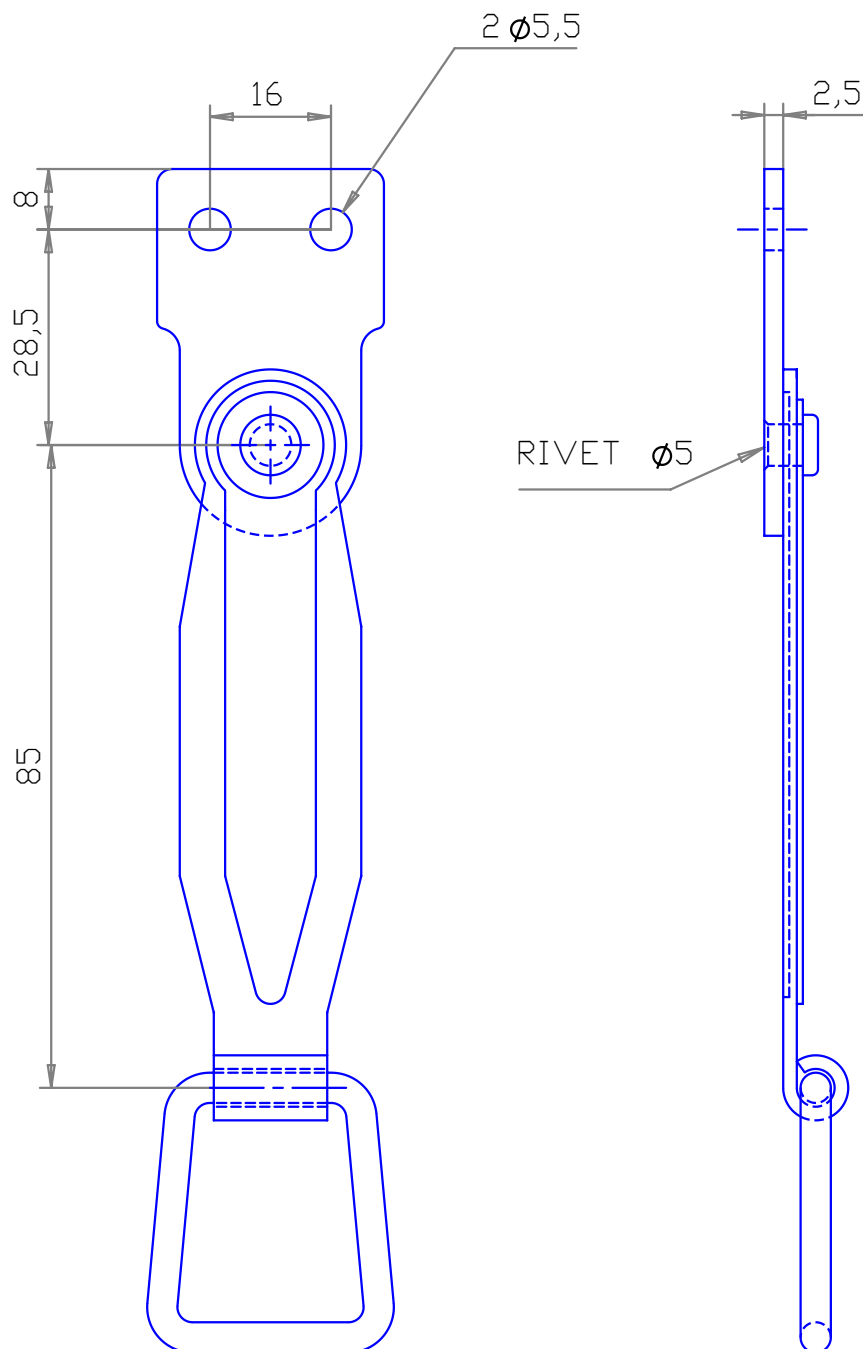

## DESIGNATION

POIGNEE  
ESPAGNOLETTE  
SERIE 4560

## MATIERE

ACIER ZN BLANC  
ACIER ZN JAUNE  
ACIER ZN EPOXY  
INOX 304  
INOX 316L

## EPAISSEUR

18/10  
18/10  
18/10  
15/10  
15/10

## REFERENCE

4560  
4561  
4562  
4565  
4566